

UMJ Modul / Module K Class E_A 500

Montageanleitung / Assembly Instructions

1 Lieferumfang / Scope of delivery

VE/PU=2
J00029K0050 **T568A**
J00029K0078 **T568B**

VE/PU = 1
RAL 7035 lichtgrau / RAL 9005 schwarz
light grey / black

J02023K0031 **T568A** J02023A0036 **T568A**
J02023A0037 **T568B** J02023A0038 **T568B**
J00029L0050 **T568A**; J00029L0078 **T568B**

i **Hinweis für Montage und Benutzung**
Die Module entsprechen den Normen EN 50173-1 und IEC 60603-7-4.
Note for Installation and Use
The modules fulfill the specifications EN 50173-1 and IEC 60603-7-4.
VE/PU = 24

2 **Montageausschnitt/Mounting cutout**
Materialstärke / Material thickness
1,6 ± 0,05 mm

Cu-Leiterdurchmesser
Conductor diameter

- massiv/solid wire: 0,40-0,65 mm / AWG26/1-22/1
- Litze/stranded wire: 0,46-0,61 mm / AWG27/7-24/7

Anschluss Connection		Anwendung / Application				
Farbcode Colour code	T568	RJ45 PIN Nr./No.	10BT/100BT	1 Gigabit/10 Gigabit Ethernet	Token Ring ISDN/So	Upo/TEL
A	B					
W - G	W - O	1	•	•		
G	O	2	•	•		
W - O	W - G	3	•	•		
BL	BL	4	•	•	•	•
W - BL	W - BL	5	•	•	•	•
O	G	6	•	•		
W - BR	W - BR	7	•	•		
BR	BR	8	•	•		

3 Abisolierlänge
Stripping length

min. 40 mm

U/UTP Cat.6A, Cat.6+
nicht metallisches Trennelement abschneiden
cut non-metallic cross separator

4 **T568A**

Vorsortierung der Adernpaare bei Kabelseite 1 (kreuzungsfrei)
presort pairs at cable end 1 (without pair crossings)

T568A

Vorsortierung der Adernpaare bei Kabelseite 2 (kreuzungsfrei)
presort pairs at cable end 2 (without pair crossings)

5 **T568A**

T568B

6 **T568A**

Adernpaare schräg abschneiden
cut wires under an angle

T568B

7 **T568A**

Adernpaar W-BR/BR und W-G/G in die untere Ebene der Adernvorsortierung einführen / insert pair W-BR/BR and W-G/G into the lower level of wire presorting

8 Adernpaar W-BL/BL und W-O/O in die obere Ebene der Adernvorsortierung legen / insert pair W-BL/BL and W-O/O into upper level of wire presorting

Kabelbinder zur Zugentlastung anbringen und Überlänge entsprechend abschneiden / apply cable tie for strain relief and cut off excess length

Kabelschloss zur Seite
locking piece sideways

Adern mittels Seitenschneider bündig abschneiden
cut wires using cutting pliers

9 Adern max. 0,5 mm überstehend
Wires protrude max. 0,5 mm

Verdrillung der Adernpaare nicht auflösen
do not untwist the pairs

10 Adernvorsortierung und Gehäuseunterteil parallel zusammenfügen

align wire presorting and lower housing part parallel

11 Modul zusammendrücken bis die Adernvorsortierung einrastet / press module housing parts together until snap-in

Zangenschlüssel / Plier Wrench 3/8" N00000A0013

12 Versetztes Ansetzen der Zange führt zum Verrutschen der Adernvorsortierung und zur Beschädigung der Kontakte

displaced apply of plier wrench causes slipping of the wire presorting and consequently damage of contacts

Öffnen des Moduls / Opening of module

Adernvorsortierung mittels Schraubendreher beidseitig entriegeln / unlock wire presorting on both sides using a screwdriver

Öffnen des Moduls / Opening of module

und beide Gehäuseteile voneinander trennen and separate the two housing parts

UMJ Modul / Module K Class E_A 500

Montageanleitung / Assembly Instructions

13 **H02025A0167** RAL 7035 lichtgrau/light grey

19" Modulträger 1 HE inkl. Kabelabfangung für 24 UMJ Module und Kupplungen
19" module carrier 1 HU incl. cable strain relief for 24 UMJ modules and couplers

H02025A0220 RAL 9005 schwarz/schwarz

14 **H02025A0171** RAL 7035 lichtgrau/light grey

19" Modulträger 1,5 HE inkl. Kabelabfangung für 48 UMJ Module und Kupplungen
19" module carrier 1,5 HU incl. cable strain relief for 48 UMJ modules and couplers

15 **H02025A0197** RAL 7035 lichtgrau/light grey
H02025A0221 RAL 9005 schwarz/schwarz
19" Modulträger 1HE ohne Kabelabfangung für 24 UMJ Module und Kupplungen
19" module carrier 1HU without cable strain relief for 24 UMJ modules and couplers

H02025A0198:
Kabelabfangungs-Set für / Cable strain relief set for H02025A0197, H02025A0221, J02023A0026, J02023K0025, J02023K0029 und/and J02023A0030

16 Einbau des Moduls
Mounting of module

19

Modul unten in die Modul-Aufnahme einhängen und oben einrasten / Hook the module down in the module retainer and press it until snap-in

17

21 22 23 24

18

21 22 23 24

Optional:
H00030A0008
Blindstopfen für 19"-Modulträger und Aufputz-Modul-Aufnahmen AP compact
Blind cover for 19" Module carrier and surface mounting boxes AP compact

19 **Optional:** Staubschutzklappe für UMJ Modul
Dust cover flap for UMJ Module

B00001A0016 B00001B0016 B00001C0016
B00001D0016 B00001E0016

20

Staubschutzklappe mit den beiden Zapfen in die Löcher des Moduls einsetzen und drücken / To insert the dust protection cap, push the 2 pins of the cover into corresponding holes of module

21

22 Entriegeln des Moduls / unlock module

23

Modulträger lichtgrau / Frontplate light grey RAL 7035 **H02025A0199**
Modulaufnahme alpinweiß / Bezel alpine white
Modulträger lichtgrau / Frontplate light grey RAL 7035
Modulaufnahme schwarz / Bezel black **H02025S0199**
Modulträger isoliert lichtgrau / Frontplate isolated light grey RAL 7035
Modulaufnahme alpinweiß / Bezel alpine white **H02025A0193**

19" Modulträger Flex 1 HE inkl. snap-in Modulaufnahmen, Kabelführung und Kabelabfangung für 24 UMJ Module und Kupplungen / 19" frontplate Flex 1 HU incl. snap-in bezels, cable management and cable strain relief for 24 UMJ modules and couplers

24 **H02025A0214** lichtgrau / light grey RAL 7035

19" Modulträger Flex 1 HE für 24 snap-in Modulaufnahmen, inkl. Kabelführung und Kabelabfangung / 19" frontplate Flex 1 HU for 24 snap-in bezels, incl. cable management and cable strain relief

Optional:
Modulaufnahme / Bezel
H02023A0005 alpinweiß/ alpine white
H02023A0006 schwarz / black

UMJ Modul / Module K Class E_A 500

Montageanleitung / Assembly Instructions



25 Klarsichtabdeckung öffnen
open transparent cover

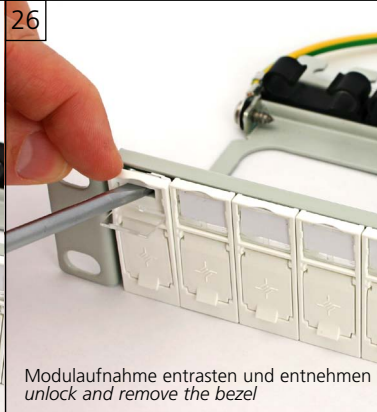

26 Modulaufnahme entrasten und entnehmen
unlock and remove the bezel



27 Kabel in Kabelführung einlegen
insert cable into cable management bar

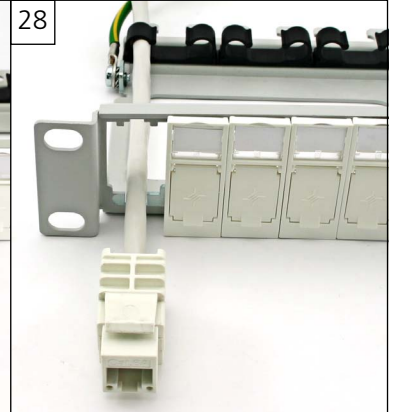

28

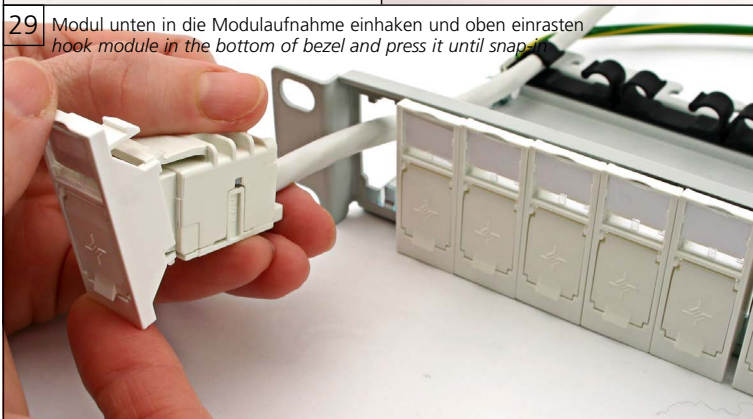

29 Modul unten in die Modulaufnahme einhaken und oben einrasten
hook module in the bottom of bezel and press it until snap-in

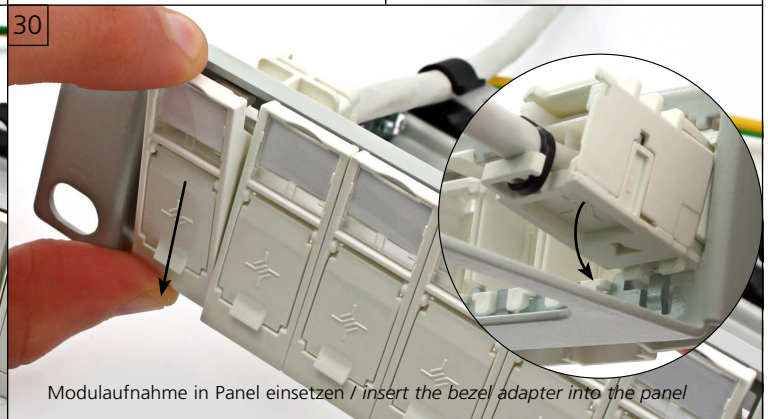

30 Modulaufnahme in Panel einsetzen / insert the bezel adapter into the panel



31 Modulaufnahme in Panel verrasten / press the bezel until snap-in



Optional

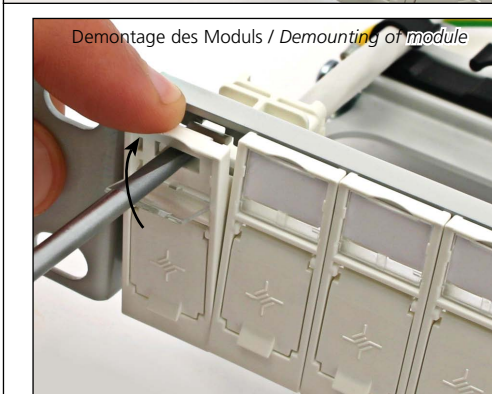

Demontage des Moduls / Demounting of module

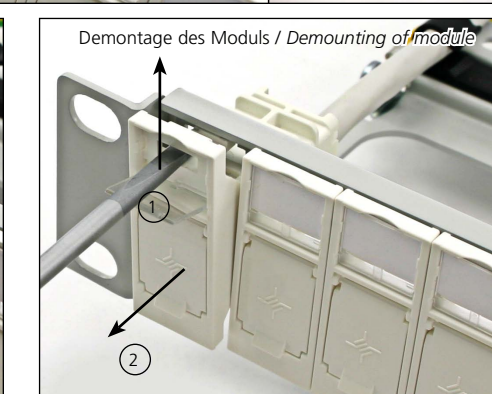

Demontage des Moduls / Demounting of module

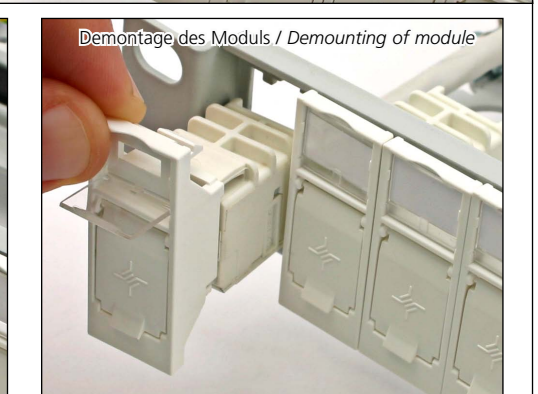

Demontage des Moduls / Demounting of module

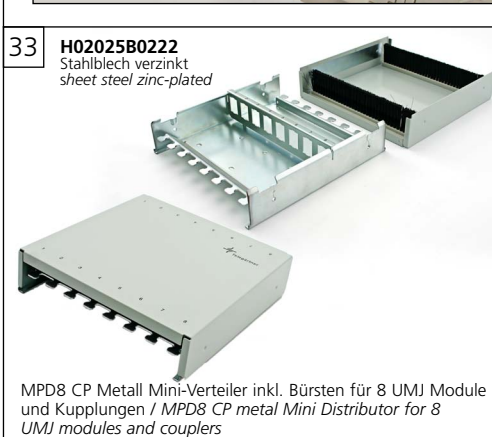

33 H02025B0222
Stahlblech verzinkt
sheet steel zinc-plated

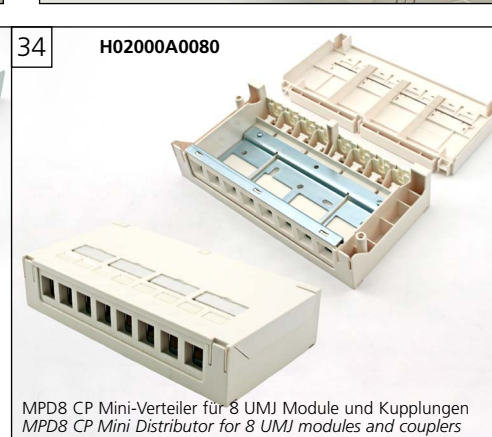

34 H02000A0080

MPD8 CP Mini-Verteiler für 8 UMJ Module und Kupplungen
MPD8 CP Mini Distributor for 8 UMJ modules and couplers

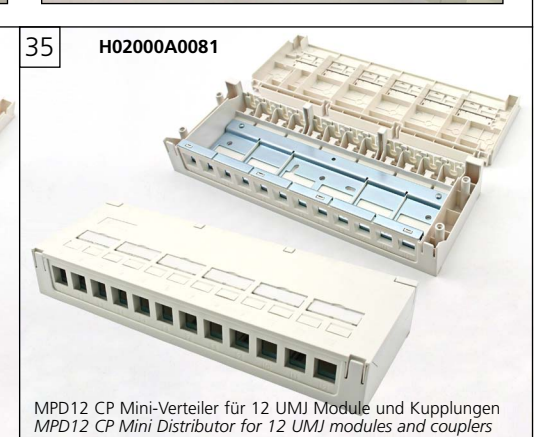

35 H02000A0081

MPD12 CP Mini-Verteiler für 12 UMJ Module und Kupplungen
MPD12 CP Mini Distributor for 12 UMJ modules and couplers

UMJ Modul / Module K Class E_A 500

Montageanleitung / Assembly Instructions

<p>36 Modul-Aufnahme inkl. Modulträger Faceplate 50x50 incl. module carrier</p> <p>2-fach / double gang: H02010A0051 alpinweiß/alpine white H02010A0052 perlweiß/pearl white RAL 1013</p> <p>1-fach / single gang H02010A0049 alpinweiß/alpine white H02010A0050 perlweiß/pearl white RAL 1013</p>	<p>37 Modul-Aufnahme / Faceplate 80x80</p> <p>3-fach / triple gang: H02010A0053 alpinweiß/alpine white H02010A0054 perlweiß/pearl white RAL 1013</p>	<p>38 Einbau des Moduls Mounting of module</p> <p>Montageausschnitt siehe Bild 2 Mounting cutout see figure 2</p> <p>Modul unten in die Modul-Aufnahme einhaken und oben einrasten // Hook the module down in the module retainer and press it until snap-in</p>	<p>39 Horizontaler Einbau horizontal mounting</p> <p>Universal-Geräteeinbauträger Universal Mounting Set H02010B0013</p>
<p>40 1-fach Rahmen / single frame 80x80</p> <p>B00004A0021 alpinweiß/alpine white B00004A0019 perlweiß/pearl white RAL 1013</p>	<p>41 Horizontaler Einbau horizontal mounting</p> <p>Universal-Geräteeinbauträger Universal Mounting box H02010B0013</p>	<p>42</p>	<p>43 Entriegeln des Moduls / unlock module</p>
<p>44 Modul-Aufnahme / Faceplate 50x50 2-fach / double gang: H02010A0057 alpinweiß/alpine white H02010A0157 perlweiß/pearl white RAL 1013</p>	<p>45 Einbau des Moduls Mounting of module</p> <p>Modul unten in die Modul-Aufnahme einhaken und oben einrasten // Hook the module down in the module retainer and press it until snap-in</p>	<p>46 Einbau in Hohlwand-Gerätedose Mounting in cavity wall outlet</p>	<p>47</p> <p>B00004A0021 alpinweiß/alpine white B00004A0019 perlweiß/pearl white RAL 1013</p>
<p>48 Entriegeln des Moduls / unlock module</p>	<p>49 Modul-Aufnahme 80x80, AP Faceplate 80x80, surface mounting 2-fach / double gang H02000A0076 alpinweiß/alpine white H02000A0079 perlweiß/pearl white RAL 1013</p>	<p>50 Modul-Aufnahme 80x80, AP Faceplate 80x80, surface mounting 1-fach / single gang H02000A0082 alpinweiß/alpine white H02000A0083 perlweiß/pearl white RAL 1013</p>	
<p>51 Einbau des Moduls in AP Compact Mounting of module in surface mounting compact</p> <p>Modul zwischen Rasthaken einlegen und nach unten drücken / insert module between snap-fit and beat down</p>	<p>52 Modul-Aufnahme AP Compact mit Shutter und Beschriftungsfeld / Module retainer surface mounting compact with shutter and marking field</p> <p>1-fach / single outlet 46x64 H02000A0071 alpinweiß/alpine white 2-fach / double outlet 68x64 H02000A0072 alpinweiß/alpine white</p>	<p>53 Hutschienen-Adapter IP20 für AMJ-Modul Cat.6A, Kupplung Cat.5e/6 H06000B0045</p> <p>Top hat rail adaptor IP20 for AMJ module Cat.6A, adapter Cat.5e/6</p>	<p>54 Einbauvariante auf Tragschiene TS35, Rasthaken unten</p> <p>Mounting variant on the top hat rail TH35, snap-in hook down</p>

UMJ Modul / Module K Class E_A 500

Montageanweisung / Assembly Instructions

